

## dettaglio barre

DGV metal è in grado di proporre svariate soluzioni estetiche da abbinare ai modelli di inferriate di sicurezza prodotti. In prima battuta l'azienda propone alla sua clientela un'ampia scelta di decori standard che ricoprono la quasi totalità delle richieste estetiche attuali. Nel caso in cui ci sia una particolare esigenza estetica da rispettare, DGV metal è in grado di personalizzare l'estetica dell'inferriata di sicurezza replicando il decoro voluto.

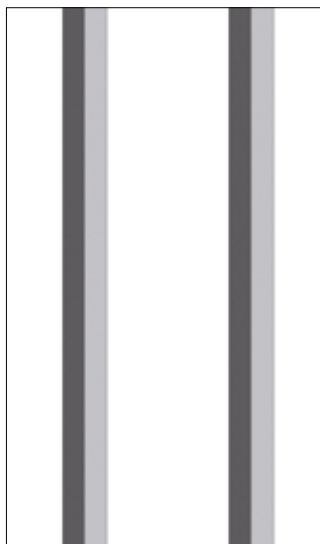
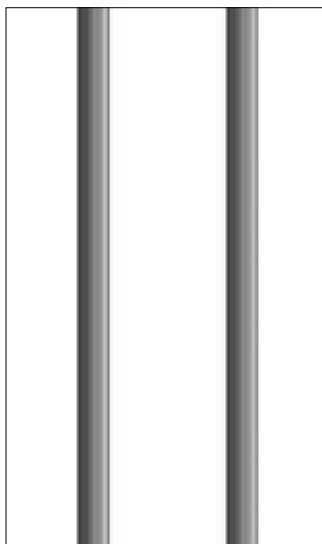

### Tondo liscio

Barra tonda piena, diametro 16 mm.

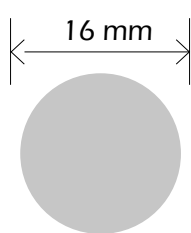

### Quadro liscio

Barra quadra piena, sezione 16 mm.



Ogni grata di sicurezza viene prodotta artigianalmente rispettando gli attuali criteri di costruzione differenziandosi dalla concorrenza per l'elevata cura dei dettagli e la scelta dei materiali.

Tenendo conto che ogni saldatura realizzata riesce a sopportare una forza di trazione superiore agli 80kg che assieme al corredo di accessori rendono le grate DGV metal paragonabili ad una CLASSE 3 di anti-effrazione.

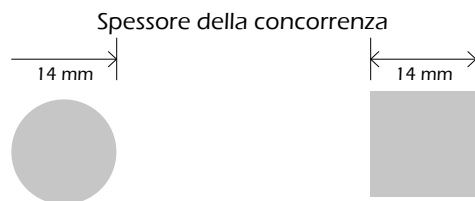

## MATERIALI STRUTTURA

### -Telaio

La Struttura portante dei montanti verticali del telaio è realizzata in tubolare d'acciaio zincato 70 x 40 x da 1,5mm di spessore cod.PSL50 con falda da 5cm.

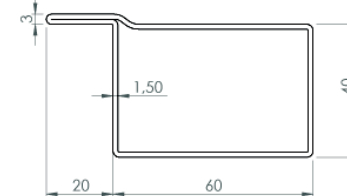
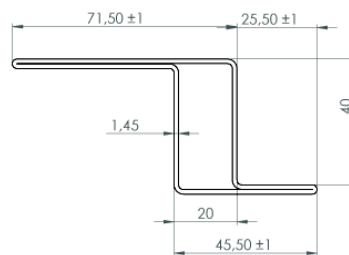

### -Ante

con trattamento carbonitrurate per aumentarne resistenza e durata nel tempo sono realizzate con tubolari d'acciaio zincato cod. PSA 60 x 40 da 1,5mm di spessore ed aletta da 20mm

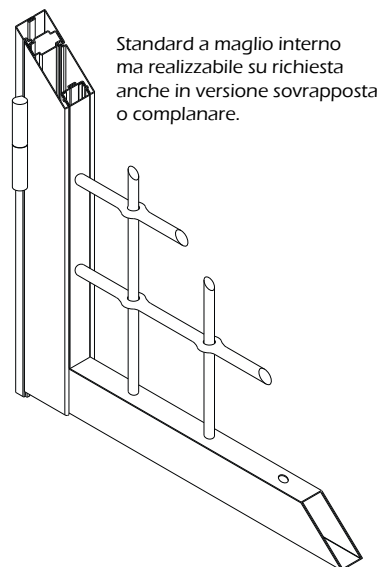

Standard a maglio interno ma realizzabile su richiesta anche in versione sovrapposta o complanare.

